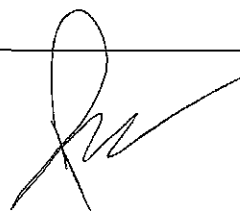
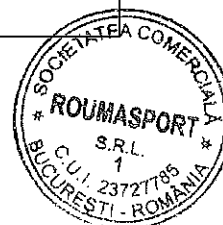
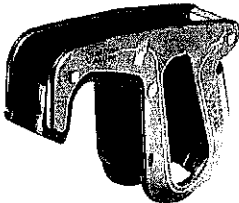
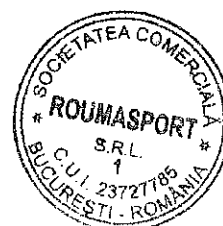

**FORMULAR DE NOTIFICARE PENTRU NOTIFICAREA
PRODUSELOR PERICULOASE AUTORITATILOR DE CATRE
PRODUCATORI SI DISTRIBUTORI**

Sectiunea 1: Detalii despre AUTORITATEA (AUTORITATILE) COMPANIA (COMPANIILE) care primesc formularul de notificare	
Autoritatea/Contactul Numele/Adresa/Telefon/Fax/ E-mail/Website	Autoritatea Națională pentru Protecția Consumatorilor / Direcția Generală Supraveghere Piață / Serviciul Produse și Servicii Alimentare și Nealimentare / Adresa: B-dul Aviatorilor, Nr. 72, Sector 1, București / Tel.: 021 312 1275 / Fax: 021 314 3462, 021 311 0188 / Website: www.anpc.ro
Identificarea companiilor notificate si rolul lor in vanzarea produsului	Producator si Distribuitor: DECATHLON SE Distribuitor: ROUMASPORT SRL
Sectiunea 2: Detalii despre PRODUCATOR/DISTRIBUTOR	
Producatorul sau reprezentantul producatorului/Distribuitorul care completeaza formularul	Producator: Decathlon SE 4 boulevard de Mons, Villeneuve d'Ascq, 59650 Franța Distribuitor: ROUMASPORT SRL Bd. Iuliu Maniu nr. 546 – 50, sector 6, Bucuresti
Numele, Functia, Adresa, Telefon, Fax, E-mail, website ale persoanei de contact	Alejandro Cozar, Responsabil, 4 boulevard de Mons, Villeneuve d'Ascq, 59650, Franța, alejandro.cozar@decathlon.com, + 33 6 19958694 / Andrei Rigu, departament juridic, Bd. Iuliu Maniu nr. 546 – 560, sector 6, Bucuresti, 0214085000, andrei.rigu@decathlon.com
Sectiunea 3: Detalii despre PRODUSELE implicate	
Categoria. Sortimentul sau marca. Numele modelului (modelelor) sau Codul de bare/CN Tariful.Tara de origine	Retragerea privește Dispozitiv de asigurare - TUBIK ABS marca SIMOND vândut în România cu codurile 8555440 în perioada 1 august 2023 - 29 septembrie 2023 inclusiv. FRANTA

Descrierea/Fotografia	
Sectiunea 4: Detalii despre PERICOL	
Descrierea pericolului si posibila afectare a sanatatii/sigurantei si estimarea riscului si evaluarile realizate	În cadrul proceselor noastre de verificare a calității, am constatat că sertizarea niturilor se poate dovedi incompletă. Astfel, dispozitivul de asigurare nu și-ar putea îndeplini complet funcția de frânare, în cazul căderii cățărătorului.
Inregistrarea accidentului (accidentelor)	Nu au fost inregistrate accidente.
Sectiunea 5: Detalii despre ACTIUNILE corective deja intreprinse	
Tipuri/ Scopul/ Durata actiunii (actiunilor) si masurilor de precautie si identificarea companiei responsabile	<p style="text-align: center;">Actiunea de retragere voluntara se desfasoara pana pe 02.04.2024</p> <p style="text-align: center;">Retragerea a fost anuntata de Producator la nivel european la organismul corespunzator din cadrul Comisiei Europene. Numărul notificării este 2023_18946</p> <p style="text-align: center;">Fiecarui client ii sunt transmise instructiuni pentru a verifica conformitatea produsului. In cazul in care acesta nu e conform sau clientul are indoieli cu privire la conformitate ii sunt oferite date de contact pentru a lua legatura cu expertii Decathlon. Deasemenea, un anunt privind retragerea produsului va fi afisat in magazinele Decathlon din România si pe website-ul www.decathlon.ro</p> <p style="text-align: center;">Această defecțiune va fi corectată prin rambursarea contravalorii produsului defect.</p>

ROUMASPORT S.R.L.

J40/6890/2008, CUI RO23727785

Bucuresti

Nr. 123 din 04.10.2023

Către: Autoritatea Nationala pentru Protectia Consumatorilor

Directia Generala Supraveghere Piata

Serviciul Produse si Servicii Alimentare si Nealimentare

B-dul Aviatorilor nr. 72, Sector 1, Bucuresti

Subiect : Retragere voluntară Dispozitiv de asigurare - TUBIK ABS marca SIMOND

In atentia domnului președinte,

Subscrisa, **ROUMASPORT S.R.L.**, cu sediul in București, sector 6, corp 2 - Hipermagazin DECATHLON din cadrul Centrului Comercial Militari situat în Bulevardul Iuliu Maniu nr. 546 - 560, înmatriculata la Registrul Comerțului sub nr. J40/6890/2008, CUI RO23727785, reprezentată de Francisco de Borja Sanchez Ortega, având functia de administrator, prin avocat Rigu Andrei Daniel, cu depline puteri în privința prezentei,

Avand in vedere faptul ca DECATHLON SE se afla intr-un continuu process de supraveghere si verificare a calitatii produselor pe care le vinde în toata lumea, inclusiv in Romania si datorita faptului ca ROUMASPORT SRL, în calitate de importator si distribuitor al marcilor DECATHLON in Romania dar și a altor mărci internaționale, doreste sa fie transparenta in relatia cu Autoritatea Nationala pentru Protectia Consumatorului, precum si in conformitate cu legislatia nationala si europeana, dorim sa va informam ca:

Pe data de 03.10.2023 DECATHLON SE a decis lansarea unei campanii de retragerea a produsului Dispozitiv de asigurare - TUBIK ABS marca SIMOND vândut în România cu codurile 855440 în perioada 1 august 2023 - 29 septembrie 2023 inclusiv.

ROUMASPORT SRL a lansat acesta campanie in data de 03.10.2023 pentru produsele vandute pe teritoriul Romaniei. Cu acesta ocazie va comunicam ca acesta campanie se desfasoara pe costurile ROUMASPORT fara a fi implicati financiar clientii. Acestia vor fi informati prin anunțuri afisate in magazine sa se prezinte la cel mai apropiat magazin DECATHLON pentru schimb sau rambursare, prin e-mail sau poștă pentru clienții care au card de fidelitate Decathlon și pe website-ul https://www.decathlon.ro/landing/rechemare-produse/_/R-a-rechemare-produse

Anexam la prezenta : Notificarea oficiala catre ANPC, anuntul de retragere care va fi afisat in magazinele DECATHLON din România și pe www.decathlon.ro și notificarea făcută la nivel european de producător.

Pentru orice detaliu suplimentar va stam la dispozitie la tel : 021 408.5000 ; e-mail : andrei.rigu@decathlon.com

Cu deosebit respect,

ROUMASPORT SRL

Director general

Francisco de Borja Sanchez Ortega
prin avocat Andrei Daniel Rigu

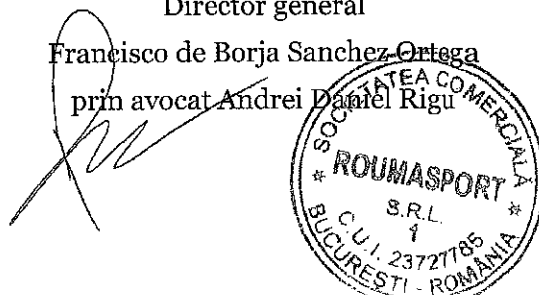

RECHEMARE PRODUS

Dacă ați cumpărat un **DISPOZITIV DE ASIGURARE - TUBIK ABS SIMOND**, în perioada 1 august 2023 - 29 septembrie 2023 inclusiv, sunteți vizati de informațiile de mai jos.

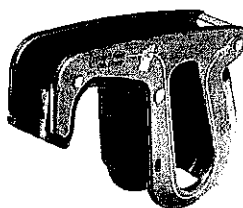

cod articol : 2940026

Cod model: 8555440

Vă rugăm să nu mai utilizați acest produs înainte de verificarea punctelor de mai jos

În cadrul proceselor noastre de verificare a calității, am constatat că **sertizarea niturilor se poate dovedi incompletă**. Astfel, dispozitivul de asigurare nu și-ar putea îndeplini complet funcția de frânare, în cazul căderii cățărilor.

Ca măsură de precauție, **verificați, în mod obligatoriu, următoarele puncte, înainte de utilizare:**

Verificați ca toate niturile să fie bine aplatizate, în ambele părți ale

dispozitivului de asigurare :

- dacă sunt bine aplatizate, atunci produsul este ok și îl poți utiliza în continuare.

- **dacă nu sunt aplatizate sau dacă aveți cea mai mică îndoială**, contactați centrul nostru de relații cu clienții pentru a vă răspunde la întrebări, la numărul de telefon 021.408.5005, în intervalul : Luni-Vineri 09h00 la 20h00 și Sâmbăta-Duminica 10h00 la 19h00, sau pe mail : magazinonline@decathlon.ro

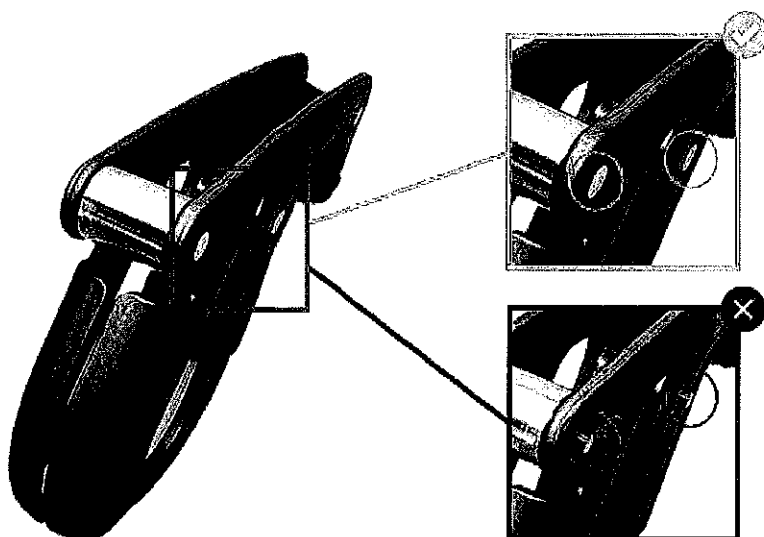

Vă mulțumim pentru înțelegere și vă cerem scuze pentru orice neplăcere cauzată.

A se afișa până la 2 aprilie 2024



Submission number **2023_18946**
 ID **18572**

1 | Countries concerned

	Czechia	Germany	Italy	Slovakia
	Hungary	The Netherlands	France	Romania
Countries concerned*	Belgium	Latvia	Austria	Spain
	Poland			
Main Member State*	France			

2 | Producer/Distributor submitting notification

The producer/distributor* **Is the Notifier**

Name or identification of the producer/distributor* **Decathlon SE**

Responsibility

Contact name* **Alejandro Cozar**

Address* **4 Boulevard Mons**

Town/City* **Villeneuve d'Ascq**

Postal code* **59650**

Country* **France**

Email* **alejandro.cozar@decathlon.com**

Telephone* **+330619958694**

Website

Type*
 - **Importer of the product**
 - **Distributor of the product**

3 | Product involved

Category*	Hobby/sports equipment
Sub-category	
Trademark*	Simond
Model name	Tubik ABS
Bar code	
Total number of products held	
Custom code	
Country of origin*	France
Brief description*	The Simond Model Tubik ABS products sold between 01/08/2023 and 30/09/2023 could be involved. Article code : 2940026 Model code: 8555440
Detailed description	No file(s) attached
Photo	No file(s) attached

4 | Risk assessment of the notifier

Description*	The rivets may not be fully crimped. As a result, the belay system may no longer fully perform its braking function if the climber falls.
Record of accidents	
Level of risk*	Serious
Report document	No file(s) attached

5 | Corrective actions already taken or planned

Action*	Warning consumers of the risks
Please specify	All products Model Tubik ABS sold between 01/08/2023 and 30/09/2023 could be involved.
Scope of the actions*	EU wide
Duration of the actions*	Temporary
Results of the actions	
Company taking action	Inform customers of risks in order to be able to accompany customers to verify if their product is non-compliant.
Action*	Recall of the product from end users
Please specify	Recall of products non-compliant
Scope of the actions*	EU wide

Duration of the actions* **Temporary**

Results of the actions

Company taking action

Action* **Corrective actions**

Please specify

Verification of the conformity of all products of this model in shop, warehouse and production.

Scope of the actions* **EU wide**

Duration of the actions* **Temporary**

Results of the actions

Company taking action

Additional information

6 | Company(ies) in the supply chain which hold affected products

Details of the COMPANY (IES) **No file(s) attached**

7 | Other

Language **No file(s) attached**